

PEUGEOT



EnergyShine-18VBL



250435-Manual-A-20191104 PEUGEOT OUTILLAGE

18V EnergyHub

FR MANUEL D' UTILISATION (Notice originale) :
NL HANDBOEK (Vertaling van het oorspronkelijke):
ES MANUAL (Traducción del original):
PT MANUAL (Tradução do manual original):
IT MANUAL (Traduzione dell'avvertenza originale):
EN USING MANUAL (Original manual translation):

Lustreuse polisseuse sans fil BRUSHLESS
BORSTELLOZE draadloze polijstmachine
Pulidora inalámbrica sin escobillas
Lucidatrice a batteria BRUSHLESS
Polidor sem fio sem escova
BRUSHLESS Cordless Polisher

peugeot-outillage.com

FIG. A**FIG. C**

* Livrée sans batterie ni chargeur
 Geleverd zonder batterij of lader
 Entregado sin batería o cargador
 Entregue sem bateria ou carregador
 Fornito senza batteria o caricatore
 Delivered without battery or charger

01

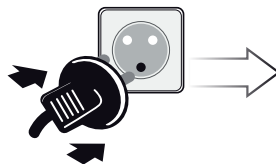

Vert / Green / Grün /
Verde / Verde / Verde



Brancher le chargeur sur le secteur
Sluit de acculader
Conectar el cargador de batería
Conecte o carregador de batería
Collegare il caricabatterie
Connect the battery charger

Le témoin de mise sous tension s'allume
De spanningsindicator licht
El indicador de alimentación
As luzes indicadoras de energia
L'indicatore di potenza
The power indicator lights

11



Le témoin de mise en charge s'allume
As luzes indicadoras de carregamento
Las luces indicadoras de carga
As luzes indicadoras de carregamento
L'indicatore di carica
The charging indicator lights

Rouge / Red / Rot / Rojo / Vermelho / Rosso



Chargeur rapide : Disposez rapidement d'une batterie chargée pour commencer le travail rapidement.
Quick charger : Start quickly your work with a quick charging battery.

01

Dès que votre batterie est chargée et prête à l'emploi, la LED s'allume en vert.

Zodra de batterij is geladen en gereed is voor gebruik, de LED brandt groen.
 Tan pronto como la batería esté cargada y lista para su uso, el LED se ilumina en verde.
 Assim que a bateria estiver carregada e pronta para uso, o LED acende-se verde.
 Non appena la batteria è caricata e pronta per l'uso, il LED si illumina di verde.
 As soon as your battery is loaded and ready for use, the LED lights up green.

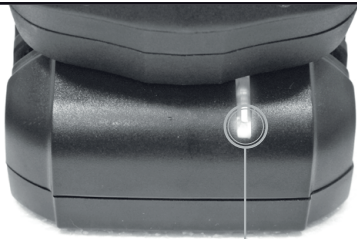

Vert / Green / Grün /
Verde / Verde / Verde



02

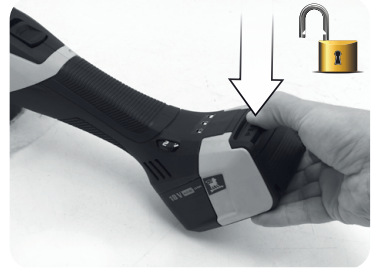
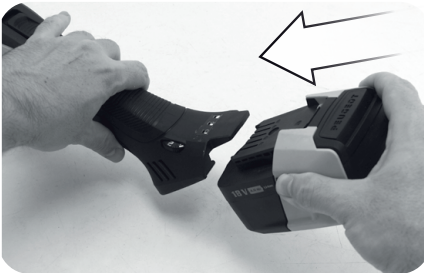

FIG. D

03



04

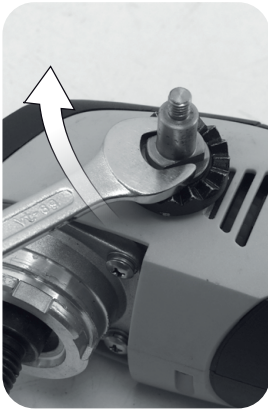

FIG. D

04



Bloqueo d'arbre
Asvergrendeling
Bloqueo del eje
Bloqueo do eixo
Arbor lock
Bloccaggio

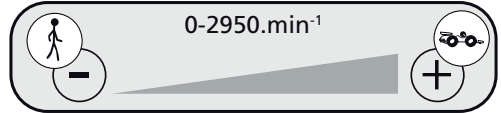

FIG. E

01



02



Variateur électronique
Elektronische regelaar
Electrónica del inversor
Eltrônica inversor
Variador electrónico
Electronic variable speed



05

Indicateur de charge : ceux-ci s'allument dès la mise en marche de la machine
 Laadindicator : degenen die blijken uit het starten van de machine
 Indicador de carga : aquellos que se apartan de la puesta en marcha de la máquina
 Indicador de carga : aqueles que se ligam a partir do início da máquina
 Indicatore di carica quelli che gira dalla partenza della macchina
 Charge indicator : those that turn from the starting of the machine



Rechargez votre batterie
 Laad de batterij
 Recargar la batería
 Recarregar a bateria
 Ricaricare la batteria
 Recharge your battery



Batterie pleine, machine prête
 Opgeladen batterij, het apparaat is klaar
 Cargada la batería, la máquina está lista
 Bateria carregada, o aparelho está pronto
 Batteria carica, la macchina è pronta
 Charged battery, your machine is ready



**Entretien et stockage de la batterie - Verzorging en opslag batterij -
 Cuidado y almacenamiento de batería - Cuidados e armazenamento da
 bateria - Cura e conservazione della batteria - Care and Storage Battery**



Afin de préserver la durée de vie et performances des batteries, rechargez-les régulièrement (2 mois). La charge d'une batterie diminue naturellement plus ou moins rapidement en fonction de sa technologie. Ne laissez jamais les batteries se décharger complètement suite à une entreposage de longue durée. La technologie lithium-ion implique que la charge de la batterie soit contrôlée par une carte électronique. Ce dispositif bloque toute recharge en cas de décharge profonde des éléments internes de la batterie.

Om de levensduur en de prestaties van de batterijen te sparen, laad ze regelmatig (2 maanden). Het opladen van een batterij zal natuurlijk afnemen meer of minder snel afhankelijk van de technologie. Laat nooit de batterijen volledig ontladen na een langdurige opslag. De lithium-ion-technologie betekent dat de batterij wordt bestuurd door een elektronische kaart. Dit apparaat blokkeert alle laden in geval van een diepe ontlading van de interne elementen van de batterij.

Para preservar la vida y el rendimiento de las baterías, recárguelas regularmente (2 meses). La carga de una batería disminuirá de forma natural, más o menos rápidamente en función de su tecnología. Nunca deje que las baterías se descarguen completamente después de un almacenamiento a largo plazo. La tecnología de litio significa que la batería está controlado por una tarjeta electrónica. Este dispositivo bloquea cualquier recarga en caso de descarga profunda de los elementos internos de la batería.

Para preservar a vida eo desempenho das baterias, carregue-as regularmente (2 meses). O carregamento de uma bateria diminui naturalmente mais ou menos rapidamente, dependendo da sua tecnologia. Nunca deixe as baterias se descarregar completamente após um armazenamento a longo prazo. A tecnologia de lítio significa que a bateria é controlada por um cartão eletrônico. Este dispositivo bloqueia qualquer recarga no caso de descarga profunda dos elementos internos da bateria.

Per preservare la durata e le prestazioni delle batterie, ricaricare regolarmente (2 mesi). La carica di una batteria tende a ridursi più o meno velocemente a seconda della tecnologia. Non lasciare mai le batterie completamente scarico a seguito di una conservazione a lungo termine. La tecnologia al litio significa che la batteria è controllato da una scheda elettronica. Questo dispositivo blocca qualsiasi ricarica in caso di scarica profonda degli elementi interni della batteria.

To preserve the life and performance of the batteries, charge them regularly (2 months). Charging a battery will naturally decrease more or less quickly depending on its technology. Never let the batteries completely discharge following a long-term storage. The lithium-ion technology means that the battery is controlled by an electronic card. This device blocks any recharge in case of deep discharge of the internal elements of the battery.



01



Réf. : 250601- 18 V -2,0 Ah
EnergyHub-18V20
BPLI18SAM20



Réf. : 250602- 18 V -4,0 Ah
EnergyHub-18V40
BPLI18SAM40



Réf. : 250603- 18 V -5,0 Ah
EnergyHub-18V50
BPLI18SAM50



Réf. : 250625- 18 V
EnergyHub
Charger model :
LY88 2110-3000G
Input: 230-240 VAC 50/60 Hz
Output: 21,1 VDC \equiv 3A



Réf. : 800278
Kit bonnette + éponge
Polijsbuffer + spons
Pulido Buff + esponja
Lustrador de polimento + esponja
Buff lucidante + spugna
Polishing Buff + sponge



Réf. : 250630- 18 V
EnergyHub-20
Charger model :
LY88 2110-3000G
Input: 230-240 VAC 50/60 Hz
Output: 21,1 VDC \equiv 3A



Réf. : 250631- 18 V
EnergyHub-50
Charger model :
LY88 2110-3000G
Input: 230-240 VAC 50/60 Hz
Output: 21,1 VDC \equiv 3A

Description et repérage des organes de la machine**FIG. A & B**

- 01 Interrupteur marche / arrêt
- 02 Blocage d'arbre
- 03 -
- 04 Poignée latérale amovible
- 05 -
- 06 -
- 07 -
- 08 -
- 09 -
- 10 Variateur de vitesse
- 11 Batterie
- 12 Indicateur de charge

Contenu du carton**FIG. C****Assemblage de la machine****FIG. D**

- 01 Charger la batterie
- 02 Montage et démontage de la batterie
- 03 Montage de la poignée
- 04 Montage du disque
- 05 -

Fonctionnalité de la machine**FIG. E**

- 01 Mise en marche et arrêt
- 02 -
- 03 Utilisation des poignées
- 04 Utilisation du variateur
- 05 Contrôle de la charge de la batterie

Remplacement des consommables**FIG. F**

- 01 Changement de disque
(Voir assemblage de la machine)
- 02 -
- 03 Chargeur

Entretien, recommandations et conseils

- Graissage du pignonage.

Description and location of machine parts**FIG. A & B**

- 01 On/off switch
- 02 Arbor block
- 03 -
- 04 Removable side handle
- 05 -
- 06 -
- 07 -
- 08 -
- 09 -
- 10 Speed switch
- 11 Battery
- 12 Charge indicator

Contents of box**FIG. C****Assembling the machine****FIG. D**

- 01 Charging the battery
- 02 Mounting and removing the battery
- 03 Assembly of the handle
- 04 Mounting of disc
- 05 -

Functions of the machine**FIG. E**

- 01 Start-up and stop
- 02 -
- 03 Use of the handles
- 04 Use of speed switch
- 05 Checking battery charge

Replacing consumables**FIG. F**

- 01 Changing disc
(see assembling the machine)
- 02 -
- 03 Charger

Cleaning and maintenance and advice

- Always use a disc that is suitable for the materials in question and that is not damaged.
- Lubrication of sprockets.

Beschrijving en plaatsbepalingen van de onderdelen van de machine

FIG. A & B

- 01 Schakelaar aan / uit
- 02 Blokkering as
- 03 -
- 04 Verwijderbaar zijhandvat
- 05 -
- 06 -
- 07 -
- 08 -
- 09 -
- 10 Toerenregelaar
- 11 Batterij
- 12 Ladingsmeter

Inhoud van het karton

FIG. C

Assemblage van de machine

FIG. D

- 01 Montage van het handvat
- 02 Montage van de schijf
- 03 -
- 04 De batterij opladen
- 05 Montage en demontage van de batterij

Functionaliteit van de machine

FIG. E

- 01 Aanzetten en stoppen
- 02 -
- 03 Gebruik van de handvatten
- 04 Gebruik van de regelaar
- 05 Controle van de lading van de batterij

Vervanging van de accessoires

FIG. F

- 01 Verandering van de schijf
(zie assemblage van de machine)
- 02 -
- 03 Lader

Onderhoud, aanbevelingen en raadgevingen

- Smeren van het tandwiel.

Descripción y localización de los elementos de la máquina

FIG. A & B

- 01 Interruptor marcha/parada
- 02 Bloqueo de árbol
- 03 Cáster de protección orientable
- 04 Empuñadura lateral amovible
- 05 -
- 06 -
- 07 -
- 08 -
- 09 -
- 10 Variador de velocidades
- 11 Batería
- 12 Indicador de carga

Contenido del cartón

FIG. C

Ensamblaje de la máquina

FIG. D

- 01 Montaje de la empuñadura
- 02 Montaje del disco
- 03 -
- 04 Cambiar la batería
- 05 Montaje y desmontaje de la batería

Funcionalidad de la máquina

FIG. E

- 01 Puesta en marcha y parada
- 02 -
- 03 Utilización de las empuñaduras
- 04 Utilización del variador
- 05 Control de la carga de la batería

Cambio de los consumibles

FIG. F

- 01 Cambio de disco
(véase ensamblaje de la máquina)
- 02 -
- 03 Cargador

Mantenimiento, recomendaciones y consejos

- Engrase de los piñones.

Descrizione e localizzazione degli organi della macchina**FIG. A & B**

- 01 Interruttore avvio/arresto
- 02 Bloccaggio dell'albero
- 03 -
- 04 Maniglia laterale amovibile
- 05 -
- 06 -
- 07 -
- 08 -
- 09 -
- 10 Variatore delle velocità
- 11 Batteria
- 12 Indicatore di carica

Contenuto della scatola**FIG. C****Assemblaggio della macchina****FIG. D**

- 01 Montaggio della maniglia
- 02 Montaggio del disco
- 03 -
- 04 Caricabatteria
- 05 Montaggio e smontaggio della batteria

Funzionalità della macchina**FIG. E**

- 01 Avvio e arresto
- 02 -
- 03 Utilizzazione delle maniglie
- 04 Utilizzazione del variatore
- 05 Controllo del carico della batteria

Sostituzione dei pezzi di ricambio**FIG. F**

- 01 Sostituzione del disco
(vedere assemblaggio della macchina)
- 02 -
- 03 Caricatore

Manutenzione, raccomandazioni e consigli

-
Lubrificazione dei pignoni.

Descrição e identificação dos órgãos da máquina**FIG. A & B**

- 01 Interruptor ON/OFF
- 02 Bloqueio do fuso
- 03 -
- 04 Pega lateral removível
- 05 -
- 06 -
- 07 -
- 08 -
- 09 -
- 10 Variador de velocidade
- 11 Bateria
- 12 Indicador de carga

Conteúdo da caixa**FIG. C****Montagem da máquina****FIG. D**

- 01 Montagem da pega
- 02 Montagem do disco
- 03 -
- 04 Carregar a bateria
- 05 Montagem e desmontagem da bateria

Funcionalidade da máquina**FIG. E**

- 01 Accionamento e paragem
- 02 -
- 03 Utilização das pegas
- 04 Utilização do variador
- 05 Controlo de carga da bateria

Substituição de consumíveis**FIG. F**

- 01 Substituição do disco
(ver a montagem da máquina)
- 02 -
- 03 Carregador

Manutenção preventiva, recomendações e conselhos

-
Lubrificação dos pinhões.

	NIVEAU DE PRESSION ACOUSTIQUE :	79,8 dB
	NIVEAU AKEOSTISCHE DRUK :	
	NIVEL DE PRESIÓN ACÚSTICA :	
	NÍVEL DE PRESSÃO ACÚSTICA :	
	LIVELLO DI PRESSIONE ACUSTICA :	
ACOUSTIC PRESSURE LEVEL :		

	NIVEAU DE PUISSANCE ACOUSTIQUE :	90,8 dB
	NIVEAU AKEOSTISCH VERMAGEN :	
	NIVEL DE POTENCIA ACÚSTICA :	
	NÍVEL DE POTÊNCIA ACÚSTICA :	
	LIVELLO DI POTENZA ACUSTICA :	
ACOUSTIC POWER LEVEL :		

	NIVEAU DE VIBRATION :	4,744 m/s ²
	TRILLINGSNIVEAU HAND/ARM :	
	NIVEL DE VIBRACIÓN MANO/BRAZO :	
	NÍVEL DE VIBRAÇÃO MÃO/BRAÇO :	
	LIVELLO DI VIBRAZIONE MANO/BRACCIO :	
HAND/ARM VIBRATION LEVEL :		

	CLASSE D'ISOLEMENT : 3	X
	ISOLATIE KLASSE : 3	
	AISLAMIENTO CLASE :3	
	ISOLAMENTO CLASSE :3	
	INSULATION CLASS :3	

	PORTER DES LUNETTES DE SÉCURITÉ : LEERLAUFDREHZAHL: VELOCIDAD VACÍA: VELOCIDADE NO VÁCUO: VELOCITÀ A VUOTO: NO-LOAD SPEED:	X
	SCHUTZBRILLE TRAGEN : STAUBSCHUTZMASKE TRAGEN : GEHÖRSCHUTZ TRAGEN: HANDSCHUHE TRAGEN:	
	DRAAG EEN VEILIGHEIDSRIL : DRAAG EEN STOFMASKER : DRAAG GEHOORBESCHERMERS: DRAAG HANDSCHOENEN:	
	LLEVAR PUESTAS GAFAS PROTECTORAS : LLEVAR PUESTA UNA CÀRETA DE PROTECCIÓN CONTRA EL POLVO : LLEVAR PUESTA UNA PROTECCIÓN AUDITIVA: USAR GUANTES	
	PORTARE DE GLI OCCHIALI DI SICUREZZA : INDOSSARE UNA MASCHERINA ANTI-POLVERE : PORTARE UNA PROTEZIONE UDITIVA: INDOSSARE I GUANTI:	
	UTILIZAR ÓCULOS DE SEGURANÇA : UTILIZAR UMA MÁSCARA ANTI-POEIRA : UTILIZAR UMA PROTEÇÃO AUDITIVA: USAR LUVAS:	
	WEAR PROTECTIVE EYEWEAR : WEAR A DUST MASK : WEAR HEARING PROTECTIVE EQUIPMENT: WEAR GLOVES :	

	DIAMÈTRE DU PLATEAU ET ALÉSAGE :	ø 150 mm
	DIAMETER VAN DE SCHIJF EN BOORGAT :	
	DIÁMETRO DE LA PLACA Y EL AGUJERO:	
	DIAMETRO DELLA PIASTRA E DEL FORO:	
	DIÁMETRO DA PLACA E FURO:	
DIAMETER OF PLATE AND BORE :		

		M 14
---	--	------

NIVEAU SONORE D'EMISSION:

A VIDE

Pression acoustique LpA poste opérateur 79,8 dB
Incertitude 3

Puissance acoustique LwA 90,8 dB
Incertitude 3

VALEURS DÉTERMINÉES SUIVANT LA NORME EN 62841

LES NIVEAUX DE PRESSION ACOUSTIQUE OBTENUS IN SITU DÉPENDENT:

• DES NIVEAUX RÉELS DE LA MACHINE CONSIDÉRÉES, EN PRENANT EN COMPTE LES INCERTITUDES DÉCLARÉES.

• DU LOCAL ET DE L'INSTALLATION DE LA MACHINE. PRÉFÉREZ UNE PIÈCE DONT L'ACOUSTIQUE EST PLUS FEUTRÉE. ÉVITEZ LES PIÈCES VIDE À GRANDE RÉSONNANCE. PLACEZ VOUS AUPRÈS D'UNE FENÊTRE LE CAS ÉCHÉANT.

• DES OUTILS MONTÉS, DES PIÈCES TRAVAILLÉES, DES RÉGLAGES CHOISIS,...

VIBRATIONS:

TOTAL DES VALEURS DE VIBRATION (SOMME VECTORIELLE DES TROIS DIRECTIONS) DÉTERMINÉE SELON EN 62841:

a_w 4,744 m/s²
Incertitude K 1,5 m/s²

L'AMPLITUDE D'OSCILLATION PEUT ÊTRE UTILISÉE COMME VALEUR DE COMPARAISON D'OUTILS ÉLECTROPORATIFS. **ATTENTION:** SI L'OUTIL ÉLECTROPORATIF EST UTILISÉ POUR D'AUTRES APPLICATIONS, AVEC D'AUTRES OUTILS DE TRAVAIL, L'AMPLITUDE D'OSCILLATION PEUT ÊTRE DIFFÉRENTE.

	VITESSE À VIDE: LEERLAUFDREHZAHL: VELOCIDAD VACÍA: VELOCIDADE NO VÁCUO: VELOCITÀ A VUOTO: NO-LOAD SPEED:	0-3950 min ⁻¹
---	---	--------------------------

	LIRE LES INSTRUCTIONS AVANT USAGE : LEES VOOR HET GEBRUIK DE INSTRUCTIES : LÉASE LAS INSTRUCCIONES ANTES DE USAR : LER AS INSTRUÇÕES ANTES DA UTILIZAÇÃO : LEGGERE LE ISTRUZIONI PRIMA DELL'USO : READ THE INSTRUCTIONS BEFORE USE :	X
---	---	---

	PORTER DES GANTS : DRAAG VEILIGHEIDSHANDSCHOENEN : LLEVAR GUANTES DE PROTECCIÓN : UTILIZAR LUVAS DE PROTECCIÓN : INDOSSARE I GUANTI DI PROTEZIONE : USE RUBBER GLOVES :	X
--	--	---

	POIDS : GEWICHT : PESO : PESO : PESO : WEIGHT :	1,5 kg
---	--	--------

	CONFORMITÉ EUROPÉENNE : VOLDOET AAN DE EG-NORMEN : CUMPLE CON LAS DIRECTIVAS CE : CONFORME ÀS NORMAS CE : CONFORME ALLE NORME CE : CONFORMS TO EC STANDARDS :	X
---	--	---

	DANGER : GEVAAR : PELIGRO : PERIGO : PERICOLO : DANGER :	X
---	---	---

	SOU MIS À RECYCLAGE :	X
	NIET WEGWERPEN :	
	SOTTOPOSTI A RICICLAGGIO :	
	SUJEITOS À RECICLAGEM :	
	SOTTOPOSTI A RICICLAGGIO :	
SUBJECTED TO RECYCLING :		

FR-RECYCLAGE DES DÉCHETS:

LES OUTILS, ACCESSOIRES ET LEUR EMBALLAGES DOIVENT SUIVRE UNE VOIE DE RECYCLAGE ADAPTÉE. CONFORMÉMENT AUX DIRECTIVES EUROPÉENNES 2012/19/UE ET 2006/66/CE, LES COMPOSANTS D'UN PRODUIT DOIVENT ÊTRE SÉPARÉS, COLLECTÉS, RECYCLÉS OU ÉLIMINÉS EN CONFORMITÉ AVEC LES RÉGLEMENTATIONS ENVIRONNEMENTALES EN VIGUEUR. LES APPAREILS, BATTERIES, PILES, HUILES, EMBALLAGES DEVRONT ÊTRE DÉPOSÉS DANS LES SYSTÈMES D'ÉLIMINATION DES DÉCHETS SPÉCIAUX TELS QUE DÉCHETTERIES. RENSEIGNEZ VOUS AUPRÈS DE VOTRE COMMUNE POUR CONNAÎTRE L'ORGANISME LE PLUS PROCHE À MÊME DE RETRAITER OU DE COLLECTER CES DÉCHETS.

NL-AFVAL RECYCLING:

GEREEDSCHAP, ACCESSOIRES EN VERPAKKINGEN MOETEN VOLGEN EEN PAD GESCHIKT IS VOOR RECYCLING. VOLGENS DE EUROPESE RICHTLIJNEN 2012/19/UE EN 2006/66/CE, DE COMPONENTEN VAN EEN PRODUCT MOET WORDEN GESCHIEDEN, VERZAMELD, GERECYCLEERD OF VERWIJDERD IN OVEREENSTEMMING MET DE MILIEUVOORSCHRIFTEN. APPARATEN, BATTERIJEN, OLIE, MOET DE VERPAKKING WORDEN GEDEPONEERD IN DE AFVALVERWERKING AFVAL, ZOALS STORTPLAATSEN. NEEM CONTACT OP MET UW GEMEENTE NAAR DE DICHTSTBIJZIJNDE AGENTSCHAP KUNNEN HERHALEN OF HET VERZAMELEN VAN DEZE AFVALSTOFFEN TE VINDEN.

ES-RECICLADO DE LOS RESIDUOS:

LAS HERRAMIENTAS, LOS ACCESORIOS Y LOS ENVASES TIENEN QUE SEGUIR LA VÍA DE RECICLAJE ADECUADA. EN VIRTUD DE LAS DIRECTIVAS EUROPEAS 2012/19/UE Y 2006/66/CE, LOS COMPONENTES DE UN PRODUCTO DEBEN SEPARARSE, RECOGERSE, RECICLARSE O ELIMINARSE DE ACUERDO CON LAS REGLAMENTACIONES MEDIOAMBIENTALES VIGENTES. LOS APARATOS, BATERÍAS, PILAS, ACEITES, ENVASES DEBERÁN LLEVARSE A LOS CENTROS DE ELIMINACIÓN DE RESIDUOS ESPECIALES TALES COMO LOS ECOPARQUES. PEDIR INFORMACIÓN AL MUNICIPIO PAR CONOCER EL CENTRO MÁS CERCANO APTO PARA RECICLAR O RECOGER DICHS RESIDUOS.

PT-RECICLAGEM DO LIXO:

AS FERRAMENTAS, ACESSÓRIOS E SUAS EMBALAGENS DEVEM SEGUIR UM CANAL DE RECICLAGEM ADAPTADO. CONFORMEMENTE ÀS DIRETIVAS EUROPEIAS 2012/19/UE E 2006/66/CE, OS COMPONENTES DE UM PRODUTO DEVEM SER SEPARADOS, RECOLHIDOS, RECICLADOS OU ELIMINADOS DE ACORDO COM AS REGULAMENTAÇÕES AMBIENTAIS EM VIGOR. OS APARELHOS, BATERIAS, PILHAS, ÓLEOS E EMBALAGENS DEVERÃO SER DEPOSITADOS NOS SISTEMAS DE ELIMINAÇÃO DE DETRITOS ESPECIAIS, TAIS COMO UNIDADES DE TRIAGEM DE DETRITOS. INFORMAR-SE JUNTO AO SEU CONCELHO MUNICIPAL PARA CONHECER O ÓRGÃO MAIS PRÓXIMO HABILITADO A EVACUAR OU RECOLHER ESTES DETRITOS.

IT-RICICLAGGIO DEI RIFIUTI:

GLI APPARECCHI, I LORO ACCESSORI ED IMBALLAGGI DEVONO ESSERE SOTTOPOSTI AD UN PROCESSO DI RICICLAGGIO APPROPRIATO. IN CONFORMITÀ CON LE DIRETTIVE EUROPEE 2012/19/UE E 2006/66/CE, I COMPONENTI DI UN PRODOTTO DEVONO ESSERE SEPARATI, RACCOLTI, RICICLATI O SMALTITI IN CONFORMITÀ CON LE NORMATIVE AMBIENTALI IN VIGORE. GLI APPARECCHI, LE BATTERIE, LE PILE, GLI OLI, GLI IMBALLAGGI DOVRANNO ESSERE CONFERITI NEI SISTEMI DI SMALTIMENTO DEI RIFIUTI SPECIALI COME LE ISOLE ECOLOGICHE. INFORMARSI PRESSO IL PROPRIO COMUNE PER SAPERE QUAL È L'ENTE PIÙ VICINO IN GRADO DI FARE IL TRATTAMENTO O LA RACCOLTA DIFFERENZIATA DI QUESTI RIFIUTI

EN-WASTE RECYCLING:

THE TOOLS, ACCESSORIES AND THEIR PACKAGING MUST USE AN APPROPRIATE RECYCLING CHANNEL. IN COMPLIANCE WITH EUROPEAN DIRECTIVES 2012/19/UE AND 2006/66/CE, A PRODUCT'S COMPONENTS MUST BE SEPARATED, COLLECTED, RECYCLED OR ELIMINATED IN ACCORDANCE WITH THE ENVIRONMENTAL REGULATIONS IN FORCE. THE APPLIANCE, BATTERIES, OILS AND PACKAGING MUST BE DEPOSITED IN THE SPECIAL WASTE ELIMINATION SYSTEMS SUCH AS THE WASTE COLLECTION CENTRES. ASK YOUR COMMUNE FOR INFORMATION ON THE NEAREST ORGANISATION IN A POSITION TO REPROCESS OR COLLECT THIS WASTE

	VOLTAGE DE LA BATTERIE :	18 V
	SPANNING VAN DE BATTERIJ :	
	TENSIÓN DE LA BATERÍA :	
	TENSÃO DA BATERIA :	
	TENSIONE DELLA BATTERIA :	
	VOLTAGE OF THE BATTERY :	

EnergyShine-18VBL 250435 PLBL18	LUSTREUSE POLISEUSE SANS FIL BRUSHLESS
	BORSTELLOZE DRAADLOZE POLIJSTMACHINE
	PULIDORA INALÁMBRICA SIN ESCOBILLAS
	LUCIDATRICE A BATERIA BRUSHLESS
	POLIDOR SEM FIO SEM ESCOVA
	BRUSHLESS CORDLESS POLISHER

EnergyShine-18VBL

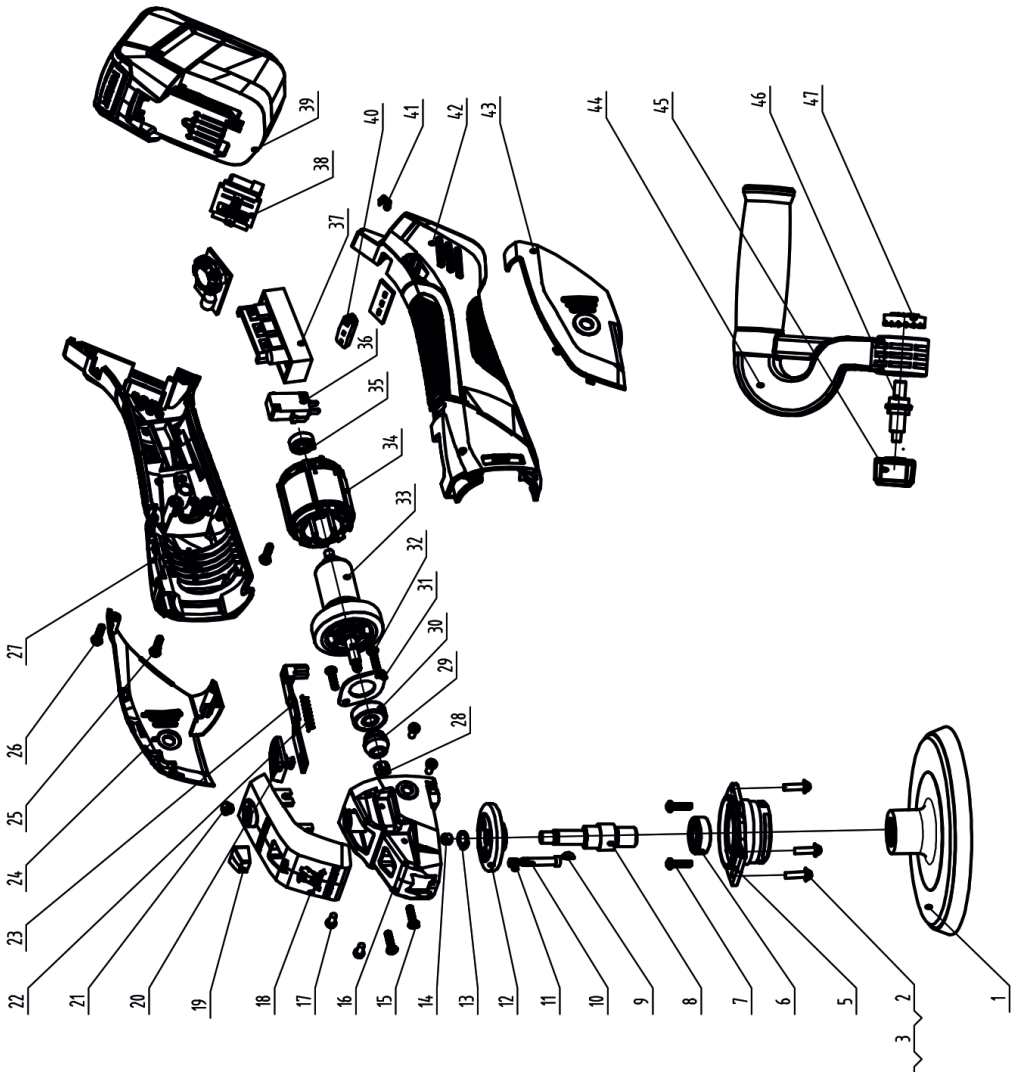

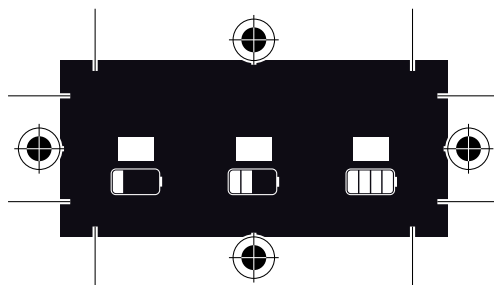
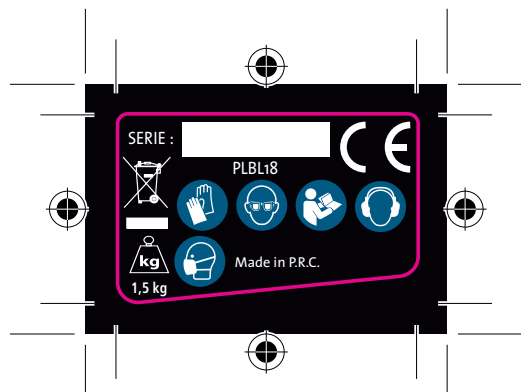
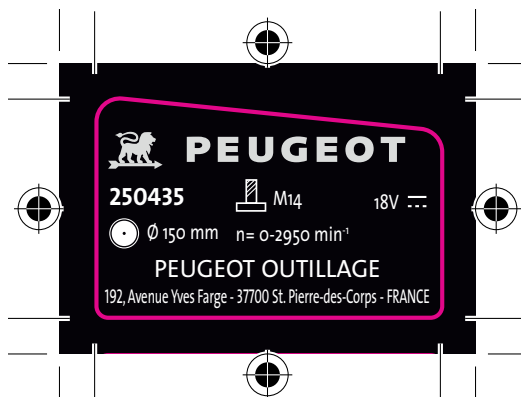



PEUGEOT

DECLARATION CE DE CONFORMITE
DECLARACION DE CONFORMIDAD
DICHIARAZIONE DI CONFORMITA

VERKLARING VAN OVEREENSTEMMING
DECLARAÇÃO DE CONFORMIDADE
EC DECLARATION OF CONFORMITY

Le soussigné,
Ondergetekende,
El suscrito,
O abaixo assinado,
Il sottoscritto,
The undersigned,

PEUGEOT OUTILLAGE

192, Avenue Yves Farge - 37700 St. Pierre-des-Corps - FRANCE

Tél. : 02 36 16 71 46 - Fax : 02 36 16 71 40

Déclare par la présente que,
Verklaart hiermede dat,
Declara por la presente, que,
Declara pela presente que,
Dichiare che,
Declares that,

CODE

PEUGEOT / EnergyShine-18VBL / 250435 / PLBL18

Lustreuse polisseuse sans fil BRUSHLESS - BORSTELLOZE draadloze polijstmachine - Pulidora inalámbrica sin escobillas
- Lucidatrice a batteria BRUSHLESS - Polidor sem fio sem escova - Cordless BL Polisher

Est conforme et satisfait aux normes CE:
In overeenstemming is met en Voldoet aan EG richtlijnen:
Cumple con la directivas de la CE:
Respeita e está em conformidade com as normas CE:
È conforme alle direttive CEE:
Complies with the EEC standards:

MD 2006/42/EC, EMC 2014/30/EU,
Rohs 2 2011/65/UE +
2015/863/EU

EN 60745-1:2009+A11:2010,
EN 60745-2-3:2011+A2:2013+A11:2014+A12:2014+A13: 2015,
EN 55014-1: 2017
EN 55014-2:2015



Personne autorisée à constituer le dossier technique :
Christophe HUREL,
Président Directeur Général
20/12/2019
Fait à St. Pierre-des-Corps

Person authorized to compile the technical file:
Christophe HUREL,
Chairman
12/20/2019
Done at St. Pierre-des-Corps



PEUGEOT

BON DE GARANTIE

1 - Objet de la garantie :

La garantie porte exclusivement sur les vices de fabrication ou les vices de matières. Elle nous oblige à l'échange ou à la réparation des pièces reconnues hors d'usage.

2 - Durée de la garantie :

La garantie est de 36 mois à dater de la livraison du matériel à l'utilisateur (facture ou ticket de caisse à fournir).

Les échanges ou réparations faites au titre de la garantie ne peuvent avoir pour effet de prolonger celle-ci.

Les frais de port ALLER sont à la charge de l'utilisateur.

3 - Réserves :

La garantie ne s'applique en aucun cas aux réparations effectuées en dehors de nos réparateurs agréés.

En aucun cas, durant la période de garantie, le matériel ne devra être démonté.

GARANTIEKAART

1 - Doel van de garantie:

De garantie heeft uitsluitend betrekking op fabricagefouten of gebreken in materialen. Het dwingt ons om uit te wisselen of reparatie van erkende onbruikbare onderdelen.

2 - Duur van de garantie:

De garantie bedraagt 36 maanden vanaf de levering van apparatuur voor de gebruiker (factuur of kassabon te verstrekken).

De uitwisseling of reparaties onder garantie niet te verlengen.

GO verzendkosten zijn voor rekening van de gebruiker.

3 - Reserves:

De garantie geldt niet in alle reparaties die buiten onze goedgekeurde reparateurs.

In ieder geval gedurende de garantie, moet het materiaal worden verwijderd.

TARJETA DE GARANTÍA

1 - Objeto de la garantía:

La garantía sólo se referirá a los defectos de fabricación o defectos en los materiales. Nos obliga a cambiar o reparación de las piezas fuera de servicio reconocido.

2 - Duración de la garantía:

La garantía es de 36 meses a partir de la entrega de equipos para el usuario (factura o recibo que se den).

Los intercambios o reparaciones bajo garantía no tendrá que prolongarse.

GO gastos de envío correrán a cargo del usuario.

3 - Reservas:

La garantía no se aplica en todas las reparaciones realizadas fuera de nuestros talleres de reparación autorizados.

En cualquier caso, durante el período de garantía, el material debe ser removido.

CARTÃO DE GARANTIA

1 - Finalidade da garantia:

A garantia só relacionar com defeitos de fabricação ou defeitos em materiais. Ela nos obriga a troca ou reparo de peças inservíveis reconhecidos.

2 - Duração da Garantia:

A garantia é de 36 meses a partir da entrega de equipamentos para o usuário (factura ou recibo a ser fornecido).

Trocas ou reparos sob a garantia não terá que prolongar-la.

GO porte serão custeadas pelo usuário.

3 - Reservas:

A garantia não se aplica a quaisquer reparos feitos fora das nossas oficinas aprovadas.

Em qualquer caso, durante o período de garantia, o material deve ser removido.

GARANZIA

1 - Oggetto della garanzia:

La garanzia si riferisce esclusivamente alla difetti di fabbricazione o difetti nei materiali. Ci costringe a scambio o la riparazione di parti inutilizzabili riconosciuti.

2 - Durata della garanzia:

La garanzia è di 36 mesi dalla consegna delle attrezzature per l'utente (fattura o ricevuta da fornire).

Scambi o riparazioni in garanzia non sarà necessario prolungarla.

GO spese di spedizione sono a carico dell'utente.

3 - Riserve:

La garanzia non si applica in tutte le riparazioni effettuate al di fuori dei nostri riparatori autorizzati.

In ogni caso, durante il periodo di garanzia, il materiale deve essere rimosso.

WARRANTY

1 - Scope of the warranty :

The warranty shall only apply to manufacturing defects or material defects. We are obliged to exchange or repair parts that are identified as being unusable

2 - Lifetime warranty :

The warranty shall be valid for 36 months from the delivery date of the equipment to the user (invoice or bill receipt must be provided).

Exchanges or repairs carried out under the warranty shall not extend the original warranty period.

The user shall be responsible for original shipping charges.

3 - Reservations :

The warranty shall not under any circumstances cover repairs carried out by a non-authorized repairer.

The equipment should not be dismantled under any circumstances during the warranty period.

DATE D'ACHAT	RÉFÉRENCE MACHINE	CACHET DU DISTRIBUTEUR
DATUM VAN AANKOOP	HOMING	DEALER STEMPEL
FECHA DE COMPRA	HOMING	COMERCIANTE DE SELLOS
DATA DA COMPRA	HOMING	SELO REVENDEDOR
DATA DI ACQUISTO	HOMING	TIMBRO DEL RIVENDITORE
PURCHASE DATE	MACHINE CODE	DISTRIBUTOR'S STAMP

SERVICE APRÈS VENTE - AFTER SALE SERVICE

PEUGEOT OUTILLAGE - 192, Avenue Yves Farge - 37700 St. Pierre-des-Corps - FRANCE - Tél. : 02 36 16 71 44 - Fax : 02 36 16 71 40